

SOMMER
AKTION
gültig bis
11.09.2026

SOMMERAKTION

Sommer in der Kommune – Top-Produkte für Baustellen, Events & Rad



 Von Bremicker

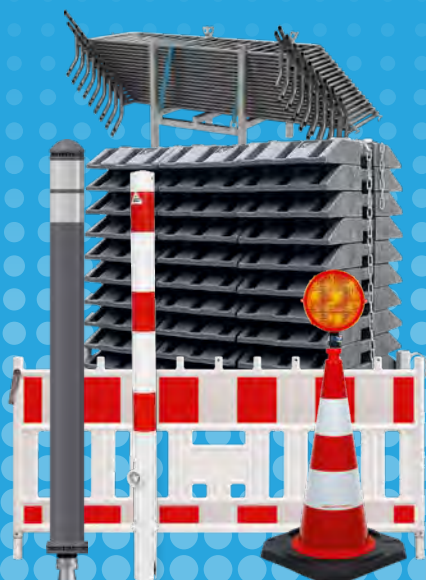

 Verkehrsmanagement



 Mit dem Rad unterwegs

Bremicker Stecksystem

Bremicker Verkehrstechnik

Flexibel, platzsparend und praktisch: Das Stecksystem für temporäre Beschilderungen

Temporäre Beschilderungen müssen meist spontan und schnell aufgestellt werden – an Gefahrenstellen, Baustellen oder bei Veranstaltungen. Um flexibel agieren und vielfältige Schilder mitführen zu können, bietet das von Bremicker konzipierte Stecksystem die perfekte Lösung: **Schilder und Rohrpfosten können beliebig kombiniert** und ineinandergesteckt werden, um für jede Situation die passende Beschilderung sofort parat zu haben.

Entspricht den technischen Lieferbedingungen für Aufstellvorrichtungen.

Produkteigenschaften

- 1 Schaftrohr, H x B x T in mm: 2200 x 40 x 40
- Zubehör: Kurze Schilderpfosten mit variablen Verkehrszeichen (s. VZ-Katalog) zum Aufstecken auf das Schaftrohr
- Fußplatte (siehe Seite 7, 9 oder 10)

Artikel	Abmessungen H x B x T in mm	Bestell-Nr.	Aktionspreis in €
Schaftrohr	2200 x 40 x 40	283039	18,00
Schelle 70*	für Schaftrohr 40 x 40	279805	2,50
Schildermagazin für 30 Schilder	365 x 1190 x 650	283040	218,40
Fußplatte (siehe Seite 7, 9 oder 10)			



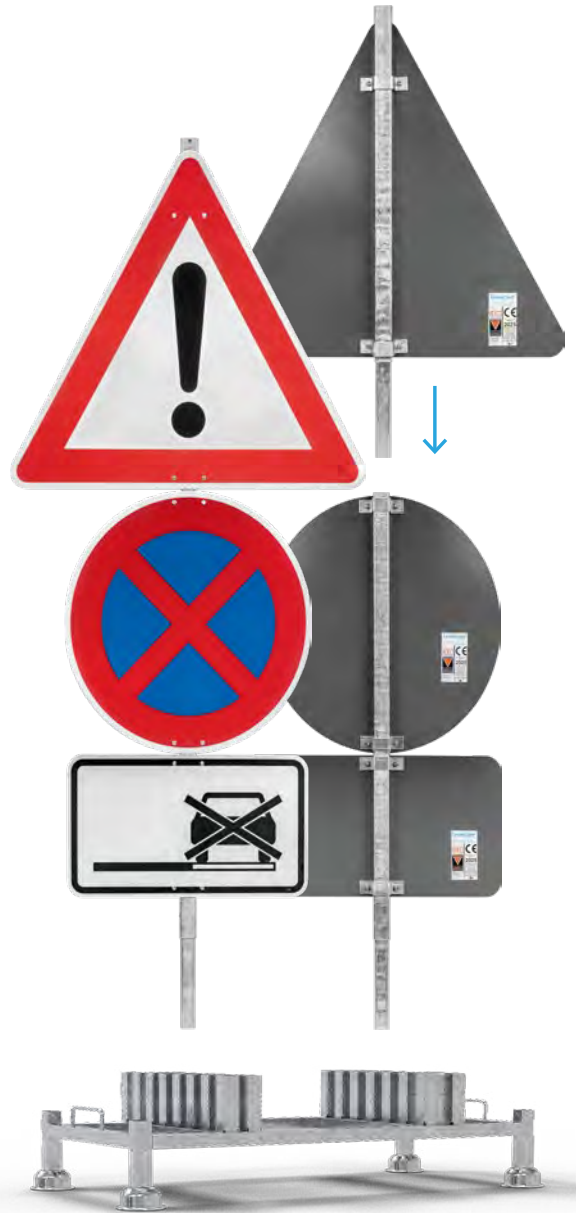

*inkl. 2x Schraube, 2x Mutter, 2x Unterlegscheibe

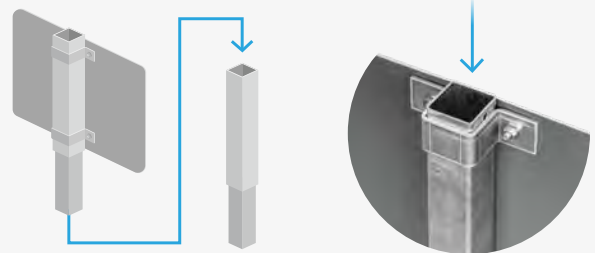

Funktionsprinzip

Das **Grundelement** ist das **Schaftrohr**. Aufgesteckt werden die gewünschten Verkehrszeichen, die an einem Steckrohr mittels Schellen befestigt werden. Die Länge dieses Steckrohrs definiert sich über die Größe der Verkehrszeichen, damit eine ausreichende Stabilität gewährleistet ist.



 Länge des Adapters zum Aufstecken	 Geeignet für Verkehrszeichen Ronden der Größe:	 Geeignet für Verkehrszeichen Rechtecke der Größe:	 Geeignet für Verkehrszeichen Dreiecke der Größe:	Bestell-Nr. für Adapterstücke	Aktionspreis in €** für Adapterstücke
430 mm Adapter	Ø 420 mm	Bis 420 mm Höhe	–	279648	18,80
600 mm Adapter	Ø 600 mm	Bis 600 mm Höhe	SL 630 mm	279650	21,50
770 mm Adapter	Ø 750 mm	Bis 750 mm Höhe	SL 900 mm	279651	24,20
1030 mm Adapter	–	Bis 1050 mm Höhe	SL 1260 mm	279654	28,30

**Preise beziehen sich auf den Adapter ohne Verkehrszeichen.

Verkehrsleitsäule Rondo

Bremicker Verkehrstechnik

Das schlanke Design bietet zahlreiche Vorteile gegenüber der Standardsäule

Durch die zylindrische Form wird die Sichtbarkeit auch bei seitlicher Anfahrt deutlich erhöht. **Die schmale Bauweise fördert die freie Sicht auf alles, was sich hinter der Leitsäule verbirgt. Speziell unsere jungen Verkehrsteilnehmer sollen dadurch geschützt werden.** Wir fertigen Leitsäulen nach Ihren individuellen Bedürfnissen.



VZ 222:
rechts vorbei

Verkehrsleitsäule Rondo

Rohrpfosten aus
Aluminium oder Stahl



Montage an den Rohrpfosten
mit Rohrschelle



Rondo Ø150 mm mit ange-
schweißtem Deckel

Tipp

Die Verkehrsleitsäule Rondo bietet sich vor allem dann an, wenn Personen den Straßenverkehr kreuzen können. **Kinder werden weniger verdeckt als dies z. B. bei einer Convecta oder Leitplatte der Fall sein kann.**

Artikel	Ausführung	Bestell-Nr.	Aktionspreis in €
Verkehrsleitsäule Rondo mit Rohrpfosten aus Stahl	<ul style="list-style-type: none"> 1 Leitsäule 626-20, Ø 150 mm, Höhe: 600 mm, RA2 1 VZ 222, RA2, 2 mm, Ø 600 mm 1 Rohrpfosten Ø 60 mm, Länge: 2000 mm, Stärke: 2,0 mm, aus Stahl mit Bodenanker und Kappe 2 Rohrschellen Ø 60 mm inkl. Schrauben und Muttern 4 Sechskantschrauben M16 x 16 mm V2A inkl. Muttern und Unterlegscheiben 	232039	142,00
Verkehrsleitsäule Rondo mit Rohrpfosten aus Aluminium	<ul style="list-style-type: none"> 1 Leitsäule 626-20, Ø 150 mm, Höhe: 600 mm, RA2 1 VZ 222, RA2, 2 mm, Ø 600 mm 1 Rohrpfosten Ø 60 mm Länge: 2000 mm, Stärke: 2,5 mm, aus Aluminium mit Bodenanker und Kappe 2 Rohrschellen Ø 60 mm inkl. Schrauben und Muttern 4 Sechskantschrauben M16 x 16 mm V2A inkl. Muttern und Unterlegscheiben 	250642	147,00

Zubehör

Artikel	Bestell-Nr.	Aktionspreis ab 10 Stück in €	Aktionspreis ab 25 Stück in €	Aktionspreis ab 50 Stück in €
Bodenhülse aus Grauguss komplett Für Rohrpfosten Ø 60 mm / 300 mm lang	251D0600000	17,20	16,50	15,90
Bodenhülse aus Grauguss komplett Für Rohrpfosten Ø 60 mm / 500 mm lang	251D0600500	26,80	25,80	24,80
Bodenhülse aus Grauguss komplett Für Rohrpfosten Ø 76 mm / 300 mm lang	251D0760000	26,40	25,40	24,50
Bodenhülse aus Grauguss komplett Für Rohrpfosten Ø 76 mm / 500 mm lang	251D0760500	34,60	33,20	32,00

Jede **Bodenhülse** ① kommt mit **Vierkant-Gewinding** ② und **Klemmring** ③





Straßennamensschilder

Bremicker Verkehrstechnik

Das FUVIAL-System

Unser FUVIAL-System für Straßennamensschilder ist ein stabiles und formschönes **Alu-Hohlkastenprofil**. Dank der Universalnut können Zusatzschilder wie Hausnummern-Hinweisschilder oder Legendenschilder bequem und einfach eingeschoben und ausgetauscht werden.

Systemkompatibilität
 Mit dem Fuvial-Profil können alle gängigen Einschubprofile per **Universal-Nut** aufgenommen werden:

Straßennamensschilder: 150 mm hoch

Zeichenanzahl ▼	Einseitig				Doppelseitig	
	Seitliche Befestigung		Mittige Befestigung		RA1	RA2
	RA1	RA2	RA1	RA2		
bis 10 links → rechts →	33,50 € 230617 230620	36,50 € 230618 230621	33,50 € 230627	36,50 € 230628	36,00 € 230623	41,00 € 230624
bis 15 links → rechts →	36,50 € 230634 230637	41,50 € 230635 230638	36,50 € 230644	41,50 € 230645	41,00 € 230640	47,00 € 230641
bis 20 links → rechts →	43,00 € 230651 230654	46,50 € 230652 230655	43,00 € 230661	46,50 € 230662	46,50 € 230657	54,00 € 230658
bis 25 links → rechts →	47,00 € 230668 230671	50,50 € 230669 230672	47,00 € 230678	50,50 € 230679	51,50 € 230674	61,00 € 230675
bis 30 links → rechts →	49,50 € 230685 230688	54,50 € 230686 230689	49,50 € 230695	54,50 € 230696	54,50 € 230691	65,00 € 230692

Zusatzschilder:

Hausnummern-Hinweisschilder

Die **Hausnummern-Hinweisschilder** mit **Omega-Profil** können problemlos in die Universal-Nut der Straßennamensschilder eingefügt werden und sind einseitig oder doppelseitig beschriftbar.

Die **Schellen** sind mit farblich passenden Hülsenschrauben erhältlich.



Hausnummern-Hinweisschilder 60 mm hoch

Zeichenanzahl ▼	Einseitig		Doppelseitig	
	RA1	RA2	RA1	RA2
bis 5	19,50 € 230787	20,00 € 230788	22,00 € 230790	22,50 € 230791
bis 10	21,00 € 230797	21,50 € 230798	24,00 € 230800	25,00 € 230801
bis 15	22,50 € 230807	23,50 € 230808	25,50 € 230810	27,00 € 230811
bis 20	24,50 € 230817	25,50 € 230818	27,50 € 230820	30,00 € 230821

Mittige Montage

Für die mittige Montage der Fuvial-Schilder sind je 2 Rohrschellen pro Schild notwendig. In unserem Onlineshop finden Sie die passenden Schellen für \varnothing 60 mm (241R1070000), \varnothing 76 mm (241R3070000) und $>$ 76 mm (241B1070000).

Farblich abgestimmte Hülsenschrauben für FUVIAL-Schilder

Seitliche Montage

\varnothing in mm ▼	Klemmschelle 150 mm		
	10,00 €	10,50 €	
60	24800016000 (blank)	24800016001 (weiß)	24800016002 (blau)
76	11,00 € 24800017600 (blank)	11,50 € 24800017601 (weiß)	24800017602 (blau)
$>$ 76 (Bandschelle*)	10,50 € 2480001B000 (blank)	11,00 € 2480001B001 (weiß)	2480001B002 (blau)

*Das passende Schellenband Art.-Nr. 24802150000 ist nicht im Lieferumfang enthalten.

Verkehrsdatensystem

Sie möchten das Verkehrsaufkommen auf Ihren Straßen **messen und auswerten**? Mit unserem Verkehrsdatenerfassungsgerät VeDasys ist das kein Problem.

Produkteigenschaften

- Seitenradar für beidseitige Richtungserfassung
- Schneller Standortwechsel möglich
- Erfassung von bis zu 5 Fahrzeugklassen, auch Radfahrer
- Optimale Ergänzung für Anzeigeräte
- Grafiken, Auswertung und Vergleiche mit Kennzahlen: v15%, v50%, v85%, vMAX, vØ



Produktdaten auf einen Blick

Maße (B x H x T) in mm	400 x 300 x 200
Radarstrahlwinkel	24° horizontal 14° vertikal
Gewicht (ohne Akku)	6 kg
Schutzart des Gehäuses	IP 66
Messbereich	8-150 km/h
Messtoleranz	± 3 km/h unter 100 km/h ± 3% über 100 km/h
Umgebungstemperatur	-20 bis +50 °C
Luftfeuchtigkeit	bis zu 95 %
Betriebsspannung	12 V
Radar: Frequenz	24,125 GHz
Verkehrsdatenerfassung	✓
Stromversorgung	Akkubetrieb

Praktischer Transportkoffer für VeDasys und Zubehör:

Der Koffer ist aus robustem **Aluminium** mit **Hartschaum-Innenpolsterung** und schützt das Gerät zuverlässig vor Verrutschen und Stößen. Zwei passgenaue Fächer sorgen für eine sichere und übersichtliche Aufbewahrung von Akku und Zubehör. Auch kompatibel mit älteren VeDasys-Geräten.



Artikel	Ausführung	Bestell-Nr.	Aktionspreis in €
VeDasys	Akkubetrieb, inkl. Befestigungsschellen, Software, Auslesegerät	257793	ab 1.550,00
Transportkoffer	Aluminium mit Hartschaum-Innenpolsterung	286410	349,00



Einschubschild

Bremicker Verkehrstechnik

Austauschbare Beschriftungen einfach selbst erstellen

Flexibel und praktisch: Unser Einschubschild für **temporäre Hinweise** wie Parkverbote oder Veranstaltungen. Der Text wird auf Folie gedruckt, zwischen zwei Makrolonscheiben eingelegt, ist schnell austauschbar und gut sichtbar.

Produkteigenschaften

- Nutzung im Hoch- und Querformat möglich
- Kein Verschrauben erforderlich
- Einfacher Transport und platzsparende Lagerung

Lieferumfang

- 1x Einschubschild
- 2x Makrolonscheiben
- 2x Befestigungsglaschen
- 1x M6 Inbusschraube

Artikel	Ausführung	Bestell-Nr.	Aktionspreis in €
Einschubschild RA2	Format: DIN A4; Maße L x B: 315 x 420 mm	275496	51,00
	Format: DIN A3; Maße L x B: 450 x 600 mm	275930	78,20
Transparente Overheadfolie DIN A4	1 Pckg. enthält 100 Stück, geeignet für Einschubschild 275496	206150	20,00
Transparente Overheadfolie DIN A3	1 Pckg. enthält 50 Stück, geeignet für Einschubschild 275930	206566	41,70



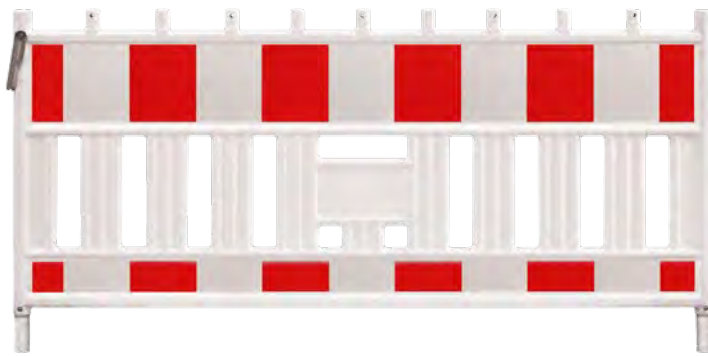

Absperrschrankengitter

WEMAS Absperntechnik GmbH

Absperrschrankengitter FUTURE RA2B

- Maße (L x B x H): 2150 x 50 x 1110 mm
- Gewicht: 13,5 kg
- VPE = 10 Stück
- Bund = 50 Stück

- Geprüft und zugelassen gemäß TL-Absperrschranken 97 sowie den ZTV-SA, Prüf-Nr.: 20/02 K
- Stabiler Kunststoffkörper mit Folienschutzrand, aus HD-PR, UV stabilisiert
- Ausführung mit 9 fest angeblasenen Lampenstützen
- Standardfarbe weiß
- Zu verwenden in TL-Fußplatten
- Überwurfbügel aus bruchsicherem Kunststoff
- Durchgängige Einsteckrohre Ø 42 mm aus feuerverzinktem Stahl
- Ohne elektrische Spannungsüberleitung gemäß DIN VDE 0681
- Vorgeschrieben bei Aufgrabungen ab 1,25 m Tiefe

Artikel	Ausführung	Bestell-Nr.	Aktionspreis 1-5 Stück in €	Aktionspreis 6-19 Stück in €	Aktionspreis ab 20 Stück in €
Absperrschrankengitter	FUTURE RA2 (2150 x 50 x 1110 mm)	396FUTUB120	121,40	116,80	112,10

Lager- und Transportgestell

WEMAS Absperntechnik GmbH

Praktisch und platzsparend

Die Lager- und Transportgestelle sorgen für eine sichere Lagerung und einen effizienten Transport von **Baken, Absperrschrankengittern und Fußplatten**. Dank ihrer stabilen und robusten Konstruktion und den vielfältigen Ausführungen bieten diese Gestelle eine optimale und effektive Logistiklösung.

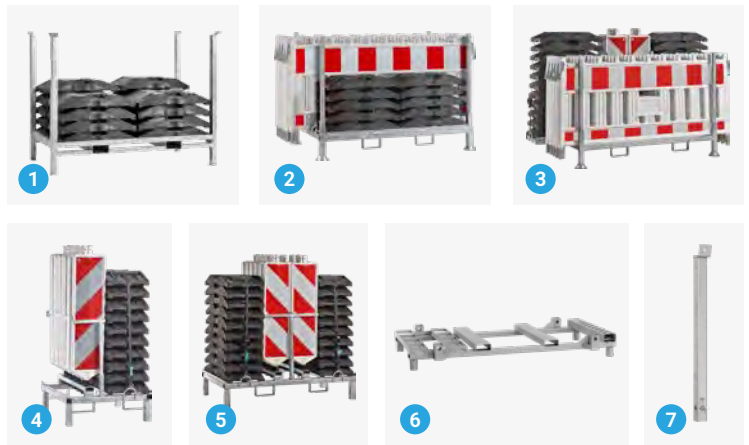

Artikel*	Ausführung	Bestell-Nr.	Aktionspreis in €
1 Lager- und Transportgestell für Fußplatten	<ul style="list-style-type: none"> Stahl, feuerverzinkt; Platz für 36 Fußplatten 1805 x 900 x 1335 mm Gabelstaplerfähig, kranbar und leer stapelbar 	396TRANSFP0	494,40
2 Kombigestell für Fußplatten und Absperrschrankengitter	<ul style="list-style-type: none"> Stahl, feuerverzinkt; Platz für 10 Absperrschrankengitter + 12 Fußplatten 2000 x 980 x 1150 mm Gabelstaplerfähig, kranbar und auch befüllt stapelbar 	257212	452,20
3 Kombigestell für Leitbaken, Fußplatten und Absperrschrankengitter	<ul style="list-style-type: none"> Stahl, feuerverzinkt; Platz für 10 Absperrschrankengitter + 22 Fußplatten + 10 Baken 2150 x 975 x 1250 mm Gabelstaplerfähig und leer stapelbar 	257215	537,30
4 Kombigestell für Leitbaken und Fußplatten	<ul style="list-style-type: none"> Stahl, feuerverzinkt; Platz für 10 Baken und 10 Fußplatten 800 x 800 x 1550 mm Gabelstaplerfähig und leer stapelbar 	257211	337,20
5 Kombigestell für Leitbaken und Fußplatten	<ul style="list-style-type: none"> Stahl, feuerverzinkt; Platz für 20 Baken und 20 Fußplatten 1460 x 800 x 1550 mm Gabelstaplerfähig und leer stapelbar 	257213	512,20
6 Lager- und Transportgestell IDEAL	<ul style="list-style-type: none"> Stahl, feuerverzinkt; Platz für 20 Absperrschrankengitter / 8 Sperrstrahlergarnituren 2330 x 1020 x 240 mm Gabelstaplerfähig 	396TRANSUAB	393,90
7 Stütze für Lager- und Transportgestell IDEAL	<ul style="list-style-type: none"> Stützen für Lager- und Transportgestell IDEAL (Bestell-Nr. 396TRANSUAB) 4 Stützen pro Gestell nötig Stahl 	224684	103,20

*alle Lager- und Transportgestelle ohne Inhalt / nicht bestückt.

Leitbake System Future D

WEMAS Absperntechnik GmbH

Einfach, sicher und langlebig



Austauschbarer Drehadapter gewährleistet lange Lebensdauer

PRODUKTEIGENSCHAFTEN

1 TL-Leitbake FUTURE Typ D

- Doppelseitig, rechts-/linksweisende Pfeil- und Schraffenfolien RA2/B
- Stabil & rutschfest; mit Folienschutz- & Griffkante
- Maße (L x B x H): 295 x 50 x 1325 mm; Gewicht: 3,85 kg

2 TL-FUTURE LED

- Lange Betriebsdauer durch Betrieb mit 2 Batterien
- Dämmerungsautomatik, LED-Funktionskontrollanzeige
- Umschaltmöglichkeit: Blink-/Dauerlicht
- Maße (L x B x H): 220 x 120 x 375 mm; Gewicht: 1,26 kg
- Karton: 12 Stück; Palette: 144 Stück

3 Fußplatte Typ MB-TL

- Geprüft nach TL-Aufstellvorrichtung Gewichtsklasse K1
- Drehadapter-Außenteil; integriertes Batteriefach
- Aufnahmeöffnungen: 1 x 60 x 60 mm, 3 x 40 x 40 mm, Ø 42 mm (Kombiaufnahme)
- Maße (L x B x H): 800 x 400 x 120 mm; Gewicht: 28,6 kg
- VPE/Palette: 36 Stück

Artikel	Ausführung	Bestell-Nr.	Aktionspreis 1-10 Stück in €	Aktionspreis 11-19 Stück in €	Aktionspreis ab 20 Stück in €
TL-Leitbake FUTURE Typ D	Doppelseitig rechts-/linksweisend, Pfeilfolie, RA2/B	222630	50,90	49,00	47,00
	Doppelseitig rechts-/linksweisend, Schraffenfolie, RA2/B	396FUTDDA02	50,90	49,00	47,00
Fußplatte	Typ MB-TL 92 (Palette mit 36 Stück)	330MBTL0000	21,50	20,60	19,80

Artikel	Ausführung	Bestell-Nr.	Aktionspreis 1-11 Stück in €	Aktionspreis 12-23 Stück in €	Aktionspreis ab 24 Stück in €
TL-FUTURE LED gelb	Gelb; Lichtaustritt Ø 180 mm, beidseitig	33090201810	28,40	27,30	26,30
TL-FUTURE LED rot	Rot; Lichtaustritt Ø 180 mm, einseitig	33090201822	28,40	27,30	26,30

Sperrstrahlergarnitur Future RA2B

1 Teilspernung gelb

- Maße (L x B x H): 2155 x 105 x 1310 mm
- Gewicht: 24 kg

2 Vollsperrung rot

- Maße (L x B x H): 2155 x 105 x 1310 mm
- Gewicht: 27 kg



- Stabiler Blaskörper mit Folienschutzrand
- Geprüft und zugelassen nach TL-Absperrschranken 97 sowie den ZTV-SA. Prüf-Nr.: 22/09 K
- Ausführung mit fest angeblasenen Lampengehäusen – vandalismussicher durch versteckte Kabel und Batterien
- Durchgängige Einsteckrohre Ø 42 mm aus feuerverzinktem Stahl

- Keine elektrische Spannungsüberleitung gemäß DIN VDE 0681
- Gleichmäßige Leuchtstärke und Einschaltzeitpunkt durch zentrale Steuerung
- Batteriefach durch 4-fach-Verschraubung geschützt
- Verdeckter Ein-/Ausschalter

Artikel	Ausführung	Bestell-Nr.	Aktionspreis in €
Sperrstrahlergarnitur Future	Teilspernung gelb RA2B (2155 x 105 x 1310 mm)	396SPERGEL2	485,60
	Vollsperrung rot RA2B (2155 x 105 x 1310 mm)	396SPERR0T2	522,50

Absperrschrankengitter

horizont group GmbH

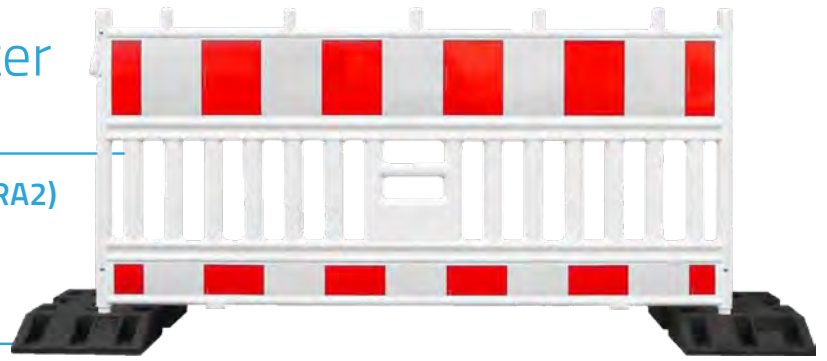

Absperrschrankengitter ASG 2000 (RA2)

- Maße (L x B x H): 2130 x 80 x 1100 mm
 - Gewicht: 13 kg
 - VPE = 10 Stück
- Besonders dickwandiger, stabiler und stoßabsorbierender Kunststoff
 - Kein Verbiegen oder Brechen auch bei extremer Beanspruchung

- Keine scharfen Kanten
- Auswechselbare Kunststoff-Standrohre Ø 42 mm
- Praktischer, mittig angeordneter Tragegriff

Artikel	L x B x H in mm	Bestell-Nr.	Aktionspreis 1-5 Stück in €	Aktionspreis 6-19 Stück in €	Aktionspreis ab 20 Stück in €
Absperrschrankengitter ASG 2000 (RA2)	2130 x 80 x 1100	389251113II	121,10	118,80	111,90

Transport- & Lagerpaletten

horizont group GmbH

Effizient und strukturiert

Die Transport- und Lagerpaletten schaffen eine übersichtliche und strukturierte Aufbewahrung von **Absperrschrankengittern**, **Baken** und **Fußplatten**, sind einfach zu transportieren und extrem widerstandsfähig.

Produkteigenschaften

- Verzinkter Stahl
- Gabelstaplerfähig
- Sicheres und schonendes Transport- und Lagersystem
- Ohne Inhalt / nicht bestückt

Artikel	L x B x H in mm	Bestell-Nr.	Aktionspreis in €
1 Transport- und Lagerpalette für 20 Absperrschrankengitter	2290 x 1170 x 280	38925119303	426,10
2 Transport- und Lagerpalette für bis zu 30 Fußplatten	1600 x 900 x 280	38925389900	456,10
3 Transport- und Lagerbox für 30 Baken	1450 x 760 x 780	38925119306	385,10
4 Kombigestell für 20 Fußplatten, 10 Baken und 10 Absperrschrankengitter	2450 x 1050 x 820	224785	848,70

*alle Transport- & Lagerpaletten ohne Inhalt / nicht bestückt.



Erhöhte Sichtbarkeit

horizont group GmbH

Baken und Leuchten zur Absicherung von Baustellen

PRODUKTEIGENSCHAFTEN

1 Sicherheitsbake KD-System

- Drehsystem: Ein- & Ausdrehen in beide Richtungen
- Aus Kunststoff und mit Folienschutzrand; Folientyp RA2
- Maße (L x B x H): 300 x 65 x 1270 mm; Gewicht: 3,58 kg
- VPE = 30 Stück

2 TopLED Bakenleuchte

- Dämmerungsautomatik
- Langlebige Leuchtdioden und niedriger Stromverbrauch
- VPE = 10 Stück

3 Sicherheitsbaken-Fußplatte

- Bruchsicher & beständig gegen Frost, Salz, Abgase, Öl etc.
- Anti-Rutsch-System durch extra große Stapelnoppen
- Maße (L x B x H): 830 x 425 x 120 mm
- 1 Palette = 30 Stück



Artikel	Ausführung	Bestell-Nr.	Aktionspreis 1-5 Stück in €	Aktionspreis 6-19 Stück in €	Aktionspreis ab 20 Stück in €
TopLED Bakenleuchte	Gelb, doppelseitiger Lichtaustritt	32021092000	25,80	25,30	23,80
TopLED Bakenleuchte	Rot, einseitiger Lichtaustritt	32021093000	25,80	25,30	23,80
Sicherheitsbaken-Fußplatte K35	D-Öffnung, 40 / 40 mm, 60 / 60 mm, 2 x Ø 42 mm	38925494100	21,90	21,50	20,20
Sicherheitsbake KD-System	Schraffenfolie; doppelseitig rechts-/ linksweisend; RA2	38925576KD0	60,70	59,60	56,10
Sicherheitsbake KD-System	Pfeilfolie; doppelseitig rechts-/ linksweisend; RA2	254757	60,70	59,60	56,10

Rohrclip

Praktische Verbindungsstücke!

Die praktische Art zwei Rohrfosten miteinander zu verbinden bzw. zu verlängern. Aus feuerverzinktem Stahl mit Metallring.

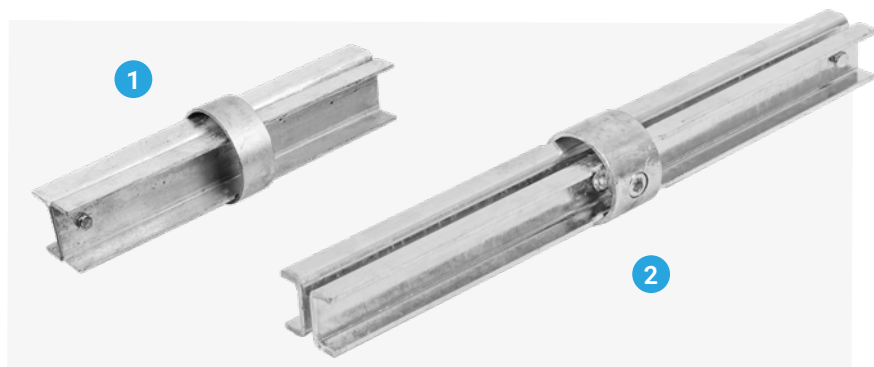

Artikel	Ausführung	Bestell-Nr.	Aktionspreis in €
1 Rohr-Clip	Ø 60 mm	391CLIPS060	26,50
	Ø 76 mm	391CLIPS076	28,70
2 Rohr-Clip extra lang	Ø 60 mm, Höhe: 460 mm	278032	31,00
	Ø 76 mm, Höhe: 460 mm	278033	34,70

Baustellensicherung

Schake

Für Sicherheit auf Baustellen und im Verkehr

Mit den Baken, Leuchten und Absperrschrankengittern weisen Sie sicher und deutlich auf Gefahrenstellen und Baustellen hin.



PRODUKTEIGENSCHAFTEN

1 Wendebaken RA2/B

- Kunststoff
- BASt geprüft
- Schraffenfolie und Pfeilfolie RA2/B
- Erweiterbar mit Bodenplatte und Lampe



2 TL-Bakenleuchte rot und gelb

- Einseitiger und doppelseitiger Lichtaustritt
- Seitlicher Batteriewechsel
- Dämmerungsautomatik
- BASt geprüft

3 TL-Fußplatte

- Geprüft nach TL-Aufstellvorrichtung Gewichtsklasse K1
- Inkl. Adapter für BASt-Wendebaken
- Seitliche Tragegriffe für praktische Handhabung
- Aufnahmeöffnungen: 1 x 60 x 60 mm, 3 x 40 x 40 mm und Ø 42 mm (kombiniert), 1 x Ø 48 mm

Artikel	Ausführung	Bestell-Nr.	Aktionspreis in €
Wendebake RA2/B schraffiert	Doppelseitig rechts-/linksweisend, Schraffenfolie, RA2/B	236154	52,20
Wendebake RA2/B pfeilförmig	Doppelseitig rechts-/linksweisend, Pfeilfolie, RA2/B	256456	52,20
TL-Bakenleuchte PowerNox	Gelb; doppelseitiger Lichtaustritt, H x B: 290 x 200 mm	224547	28,60
TL-Bakenleuchte PowerNox	Rot; einseitiger Lichtaustritt, H x B: 290 x 200 mm	217987	28,60
TL-Fußplatte nach K1 Typ Nox	H x B x H: 850 x 410 x 120 mm; Typ Nox mit Adapter für BASt-Wendebaken	236157	21,60

Absperrschrankengitter Typ NOX

Schake



Artikel	Ausführung	Bestell-Nr.	Aktionspreis in €
1 EURO2 Absperrschrankengitter Typ NOX LIGHT	B x H: 2000 x 1000 mm, Kunststoff, RA2, mit Lampenadapter	256448	114,90
2 Absperrschrankengitter SET 1 NOX LIGHT	Set 1 bestehend aus: 10x Absperrschrankengitter NOX LIGHT, 1x Lager- und Transporttraverse inkl. 1x Aufsatzteil, 11x TL-Fußplatten und 2x Zurrurgut.	280748	1.985,30
3 Absperrschrankengitter SET 2 NOX LIGHT	Set 2 bestehend aus: 20x Absperrschrankengitter NOX LIGHT, 21 TL-Fußplatten und jeweils 1x Lager- und Transporttraverse für Absperrschrankengitter und 1x für Fußplatten	282534	3.816,10
4 Absperr-Trio SET 3 NOX LIGHT	Trio SET bestehend aus: 1 x Trio Transporttraverse, 10 x Absperrschrankengitter NOX LIGHT mit Adapter, RA2/B, 20 x Fußplatte K1, 10 x Wendebake, schraffiert, RA2/B, 10 x Bakenleuchte PowerNox, 2 x Zurrurgut mit Ratsche	287400	2.856,70

Lager- und Transportgestelle

Schake

Alles an einem Ort!

Praktische und kompakte Lösungen zur Lagerung und zum Transport von Baustellensicherungselementen wie Leuchten, Baken und Fußplatten.

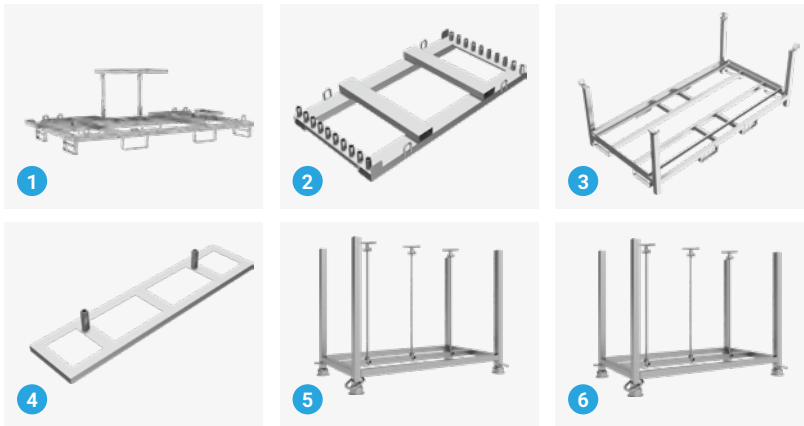

Artikel	Ausführung	Bestell-Nr.	Aktionspreis in €
1 Trio Transporttraverse	1202 x 2490 x 803 mm; Kapazität: bis zu 10 Absperrschrankengitter, 10 Baken inkl. Leuchten und 20 Fußplatten	282985	492,90
2 Lager- und Transporttraverse (kranbar) für Absperrschrankengitter	1150 x 2250 x 180 mm; Kapazität: bis zu 20 Absperrschrankengitter	206880	425,90
3 Lager- und Transporttraverse für Fußplatten	Kombinierbar mit Artikel 206880 (s. o. Nummer 2) 1150 x 2250 x 875 mm; Kapazität: bis zu 30 Fußplatten	207170	530,50
4 Aufsatzteil an Traverse für Fußplatten	2000 x 450 x 200 mm; Kapazität: bis zu 16 Fußplatten	206881	128,80
5 Stapelgestell für Fußplatten aus verzinktem Stahl	1400 x 1060 x 730 mm; Kapazität: 21 Fußplatten; Standrohre und Querholme aus 50 x 50 mm Vierkantrohr; Gewindestäbe zur Arretierung von Fußplatten	281753	203,70
6 Stapelgestell für Fußplatten aus verzinktem Stahl	1400 x 1310 x 730 mm; Kapazität: 30 Fußplatten; Standrohre und Querholme aus 50 x 50 mm Vierkantrohr; Gewindestäbe zur Arretierung von Fußplatten	257203	221,20

Absperrgitter – Kontrolle & Sicherung!

Schake

Baustellen & Veranstaltungen effizient & professionell sichern

Artikel	Ausführung	Bestell-Nr.	Aktionspreis in €
1 Absperrgitter Set F	Bestehend aus: 20 x Absperrgitter, 1 x Stapelpalette, 1 x Zurrgurt 1-tlg. mit Ratsche	287411	2.060,80
2 Bühnengitter Set	Bestehend aus: 1 x Palette für Bühnengitter; 10 x Bühnengitter Grundelement	287412	5.035,40

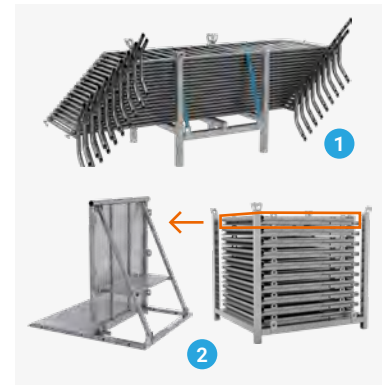

Zur Überbrückung

Schake

Robuste Absicherung für Gräben und Kabel

Für stabile Übergänge und dank unterschiedlicher Elemente flexibel anpassbar.

Artikel	Ausführung	Bestell-Nr.	Aktionspreis in €
1 Überfahrtschutz System A Mittelstück	880 x 600 x 75 mm; Abmaße Kabelkanäle: 2 x 65 x 50 mm und 1 x 55 x 50 mm; zum Aufdübeln geeignet; belastbar bis zu 20 t	206956	153,60
2 Überfahrtschutz-System A, Endstück ohne Adapter	600 x 75 mm; Abmaße der Kabelkanäle: 2 x 65 x 50 mm und 1 x 55 x 50 mm	206957	34,10
3 Überfahrtschutz System A Endstück mit Adapter	600 x 75 mm; Abmaße der Kabelkanäle: 2 x 65 x 50 mm und 1 x 55 x 50 mm	279721	35,30



Leitkegel mit LED-Richtstrahler

Moderne, langlebige LED-Technik kombiniert mit einem robusten Leitkegel

Der Leitkegel besteht aus flexiblem thermoplastischen Kunststoff. Die leistungsstarke LED-Warnleuchte ist bestückt mit **4 Hochleistungs-LEDs**. Im Gegensatz zu anderen Leuchtmitteln wird der Stromverbrauch so um bis zu 50% verringert. Leitkegel und Richtstrahler sind schnell und einfach montiert.

Produkteigenschaften

- Versorgungsteil für vier Blockbatterien
- BAST-geprüft nach TL-Warnleuchten



Artikel	Ausführung	Bestell-Nr.	Aktionspreis in €
LED-Richtstrahler	RS 2000 LED Leitkegel-Richtstrahler (ohne Batterien)	38921311LED	206,10
Leitkegel 750 mm Kompatibel mit LED-Richtstrahler	Vollreflektierend, Höhe 750 mm, Folie Klasse RA2	35025196000	49,70
Leitkegel 500 mm	Vollreflektierend, Höhe 500 mm, Folie Klasse RA2	35025195000	26,90

Schnelle Absicherung von Gefahrenstellen mit FlashMax Stack

Horizont

Ideal für Feuerwehr und Polizei

Gefahrenbereiche müssen oft nicht nur sicher, sondern auch sehr schnell angezeigt werden. Dafür eignet sich die **platzsparende Klappbake FlashMax Stack** für alle Einsatzkräfte wie Polizei und Feuerwehr besonders gut, sie ist einfach mitzunehmen und sehr schnell aufgestellt.

Durch den **stabilen Edelstahlfuß mit Kunststoffstapelschienen und Anti-Rutsch-Noppen** ist eine sichere Stapelbarkeit bei mehreren FlashMax Leuchten übereinander und ein sicherer Stand auf glatten Flächen gewährleistet. Reflektoren an der Seite des Fußes erhöhen bei Nacht zusätzlich die Sichtbarkeit.

Produkteigenschaften

- Maße zusammengeklappt: Breite: 245 mm Höhe: 95 mm Länge: 705 mm
- Optimale Nachtsichtbarkeit durch beidseitige rot/weiße, horizontale RA2/C Folie
- Äußerst robuster Klappmechanismus mit zwei Gelenken
- Zusätzliches „Notstrom-Batteriefach“ für 9 V 6LR61 Block
- Trotz geringem Gewicht von nur 6 kg durch das Antirutschsystem eine sehr gute Standsicherheit
- Hinterlegtes Dauerlicht
- Ergonomisch geformter Tragegriff an Bake
- Betrieb mit vier Batterien LR14 (Babyzelle) (nicht inklusive)
- BAST-geprüft nach TL-Warnleuchten (WL4) entspricht EN12352, Klasse L8M/L8L



Artikel	Bestell-Nr.	Aktionspreis in €
FlashMax Stack	274723	248,70



Absperrpfosten

Schake

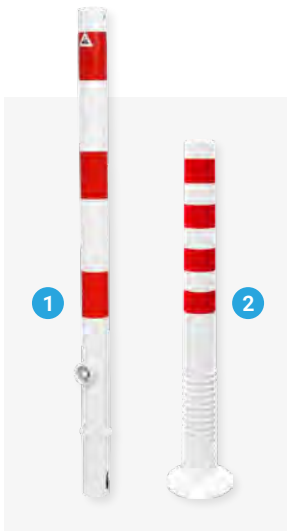

Sicherheit durch klare Abgrenzung

Absperrpfosten werden eingesetzt, um Bereiche im Straßenverkehr deutlich sichtbar abzugrenzen, damit Fußgänger und Radfahrer geschützt sind.

Die herausnehmbaren und mit Dreikantverschluss abschließbaren **Absperrpfosten** sind **ideal für temporäre Absperrungen**, lassen sich schnell montieren und wieder herausnehmen.

Die **Flexipfosten** sind **selbstaufrechtend und knickbar**: Bei Kollisionen kehren sie wieder in ihre ursprüngliche Position zurück und sind damit eine langlebige und kostengünstige Absperrung.

Artikel	Ausführung	Maße in mm	Über-/Unterflur in mm	Bestell-Nr.	Aktionspreis in €
1 Absperrpfosten herausnehmbar	Mit Dreikantverschluss, feuerverzinkt und weiß beschichtet, mit drei rot reflektierenden Leuchtstreifen, ohne Ösen, Typ 460 FB	Ø 60 x 2,5; Höhe: 1300	900/400	394460FB000	86,80
	Mit Dreikantverschluss, feuerverzinkt und weiß beschichtet, mit drei rot reflektierenden Leuchtstreifen, ohne Ösen, Typ 476 FB	Ø 76 x 2,6 Höhe: 1300		394476FB000	115,60
2 Flexipfosten	Weiß (UV-beständig) zum Aufdübeln, mit vier rot reflektierenden Streifen; 360° knickbarer und selbstaufrechtender Kunststoff	Ø 80; Höhe: 1000	-	207542	75,70

Absperrpoller

Jislon

Für Sicherheit und klare Abgrenzung

Absperrpoller sorgen für eine klare Abgrenzung von Verkehrs- und Sicherheitsbereichen und schützen zuverlässig vor unbefugtem Befahren. Sie sind robust, langlebig und vielseitig einsetzbar, ideal für Parkplätze, Zufahrten und öffentliche Flächen.

Alle Modelle sind flexibel und selbstaufrechtend.

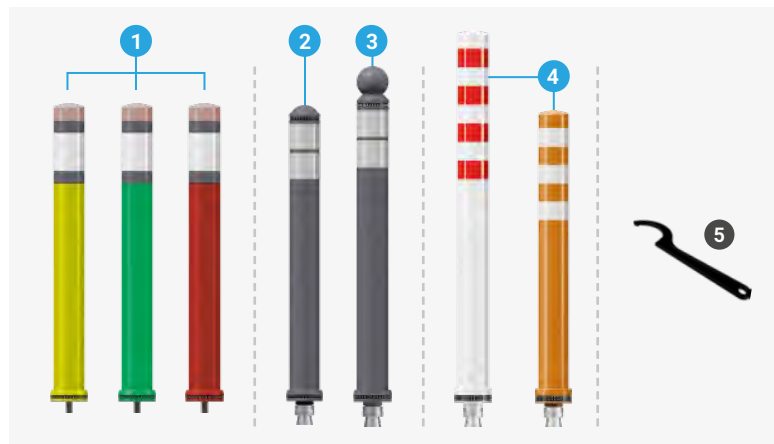

Artikel	Ausführung	Farbe	Bestell-Nr.	Aktionspreis in €
1 Überfahrbare Flexipfosten PENCIL - CONE	Zum Verkleben, ortsfest, H 800 mm x Ø 80 mm	gelb	286255	128,60
		grün	286256	128,60
		rot	286257	128,60
2 Pole Cone City-Poller Modell DK-7	Zum Verkleben, herausnehmbar, H 1000 mm x Ø 80 mm	grau/weiß	240715	141,00
	Zum Verkleben, herausnehmbar, H 800 mm x Ø 80 mm	grau/weiß	239509	126,80
3 Pole Cone City-Poller Modell DK-7 Kugelkopf	Zum Verkleben, herausnehmbar, H 870 mm x Ø 80 mm	grau/weiß	240721	143,90
4 Pole Cone Traffic-Poller Modell NS	Zum Verkleben, herausnehmbar, H 800 mm x Ø 80 mm	orange/weiß	240731	109,20
	Zum Verkleben, herausnehmbar, H 1000 mm x Ø 80 mm	orange/weiß	240730	127,20
	Herausnehmbar, H 800 mm x Ø 80 mm	weiß/rot	240735	111,30
	Herausnehmbar, H 1000 mm x Ø 80 mm	weiß/rot	240734	129,30
5 Schlüssel für Absperrpoller DK-7 und NS	Zubehör	schwarz	240766	23,40

Fahrradüberdachungen

SPL (Procity)

Robuste Fahrradüberdachungen für jeden Bedarf

Fahrradüberdachungen bieten mehr als nur Schutz vor Regen und Sonne, sie schaffen **sichere und ansprechende Abstellmöglichkeiten** für Fahrräder in Schulen, Unternehmen, Bahnhöfen oder an öffentlichen Plätzen.

Ob die schlanke, modulare **Eco-Variante aus Aluminium und Polycarbonat** oder die **robuste Vierkantrohr „M“-Lösung aus Stahl** auch mit Anbaueinheit: Mit diesen Modellen finden Sie die passende Lösung für Ihr Budget.

Fahrradüberdachung Eco

Grundmodell mit Verkleidung

- Abmessungen L x B x H: 1976 x 2453 x 2150 mm
- Kapazität: bis zu 6 Fahrräder pro Modul
- Struktur: Rohrprofile Ø 50 mm aus eloxiertem Aluminium
- Dach: 10 mm UV-beständige Polycarbonat-Stegplatten
- Montage: zum Einbetonieren

Artikel	LxBxH in mm	Bestell-Nr.	Aktionspreis in €
Fahrradüberdachung Eco feuerverzinkt	1976 x 2453 x 2150	285064	1.522,60

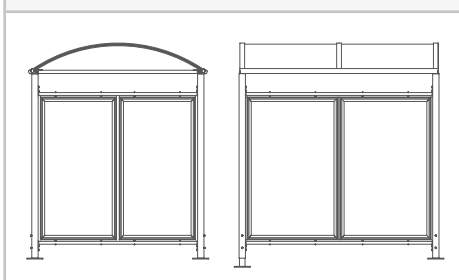
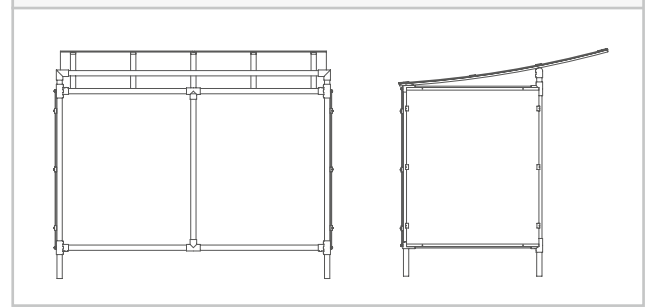

Fahrradüberdachung

Vierkantrohr „M“

- Abmessungen Grundmodell: L x B x H: 2090 x 2500 x 2635 mm oder Grundmodell mit Anbaueinheit: L x B x H: 2434 x 5000 x 2880 mm
- Kapazität: bis zu 6 Fahrräder pro Modul
- Struktur: Stahlpfosten 80 x 80 mm; Dach: Stahlträger 40 x 60 mm
- Verkleidung aus UV-beständigen 10 mm starken Polycarbonat-Stegplatten
- Montage auf Bodenplatten (feuerverzinkt), mit höhenverstellbaren Pfosten

Artikel	LxBxH in mm	Farbe	Bestell-Nr.	Aktionspreis in €
Fahrradüberdachung Grundmodell mit Verkleidung	2090 x 2500 x 2635	grau	285113	3.324,50
Grundmodell, Anbaueinheit mit Verkleidung	2434 x 5000 x 2880	grau	285115	5.330,60

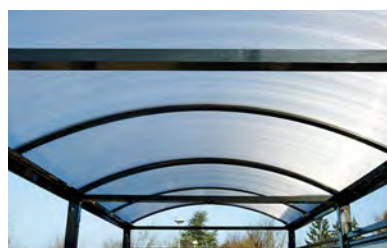

Fahrradanlehnbügel

Schake

Elegant und aufgeräumt!

Mit den praktischen und elegant designten Fahrradanelehnbügeln werten Sie das Stadtbild auf: Bei zunehmendem Radverkehr muss Platz geschaffen werden, um Fahrräder **sicher und platzsparend** abzustellen. Mit den robusten Anlehnbügeln gelingt dies mühelos.

Produkteigenschaften

- Feuerverzinkt und beschichtet (DB 703)
- Vierkantpfosten: 80 x 12 mm
- Zum Einbetonieren

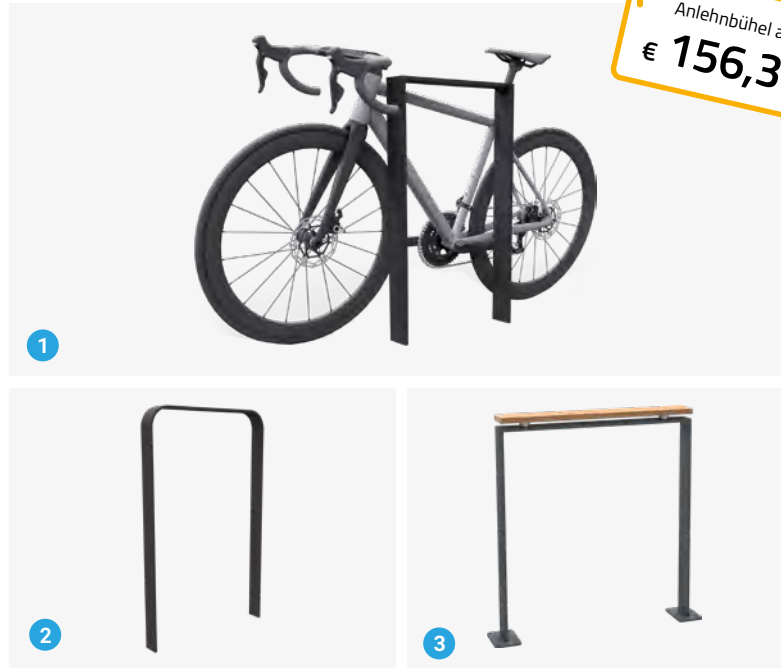

Artikel	Ausführung	H x B in mm	Bestell-Nr.	Aktionspreis in €
1 Anlehnbügel Vierkantröhr	Pfosten: 80 x 12 mm; ohne Querrohr; Stahl, feuerverzinkt und beschichtet (DB 703)	1200 x 750	394452075B0	161,70
2 Abgerundeter Flachstahlbügel	Pfosten: 80 x 12 mm; in gebogener Ausführung; Anthrazit, feuerverzinkt und beschichtet (DB 703)	1200 x 750	207419	156,30
3 Flachstahlbügel mit Kambala Holzauflage	Pfosten: 80 x 12 mm, mit Holzauflage; feuerverzinkt und beschichtet (DB 703)	1200 x 850	287414	204,90

Besuchen Sie unseren Onlineshop!

Alles im Blick: Entdecken Sie die Sommeraktion online und bestellen Sie schnell und unkompliziert.

Alle Aktionsangebote sowie unser gesamtes Sortiment können Sie bequem online bestellen. Im Kundenportal behalten Sie den Überblick über Ihre Online-Bestellungen: Erstellen Sie individuelle Bestelllisten, erhalten Sie eine Übersicht über frühere Aufträge und verwalten Sie Ihre Bestellungen und Freigaben zentral an einem Ort.

Noch keinen Zugang zum Kundenportal? Registrieren Sie sich und profitieren Sie von den Funktionen des Onlineshops: Als Hauptnutzer können Sie Ihre Mitarbeitenden hinzufügen, Budgets und Warenkörbe verwalten und unsere Produktkonfiguratoren nutzen.

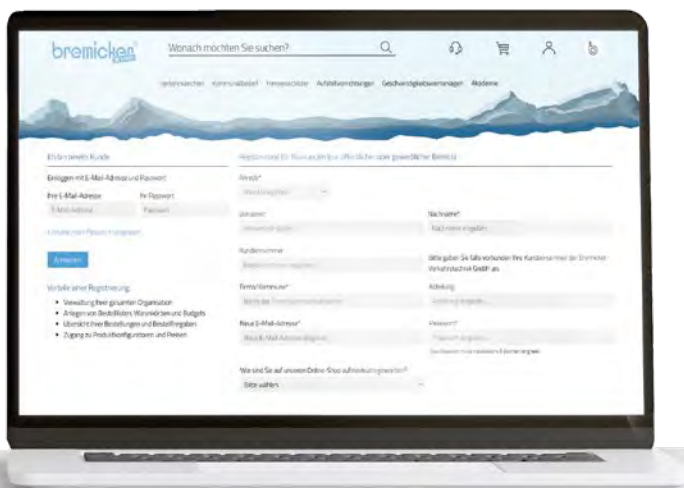

www.bremicker-vt.de/shop

bremicker®

www.bremicker-vt.de

VERKEHRSTECHNIK

... seit 1932

Gebiet	Außendienst	Innendienst	Telefon	E-Mail
Bayern Südwest	Herr Ronald Bernhard	Frau Hannah Hoy	+49 881 642-218	hannah.hoy@bremicker-vt.de
Bayern Südst	Herr Wolfgang Häring	Frau Regina Meyr (Oberbayern Ost)	+49 881 642-211	regina.meyr@bremicker-vt.de
		Frau Michaela Glück (Niederbayern)	+49 881 642-214	michaela.glueck@bremicker-vt.de
Bayern Nordost	Herr Roland Pflaum	Frau Regina Meyr (Ober- & Mittelfranken)	+49 881 642-211	regina.meyr@bremicker-vt.de
		Frau Michaela Glück (Oberpfalz)	+49 881 642-214	michaela.glueck@bremicker-vt.de
Baden-Württemberg	Herr Jochen Blümlein	Frau Vanessa Kampfrath	+49 881 642-216	vanessa.kampfrath@bremicker-vt.de
Baden-Württemberg Süd	Herr Hermann Walter	Frau Susanna Hamann	+49 7531 9829-0	susanna.hamann@bremicker-vt.de
Hessen & Unterfranken	Herr Francisco Hurtado	Frau Vanessa Kampfrath	+49 881 642-213	vanessa.kampfrath@bremicker-vt.de
NRW, Saarland, Rheinland-Pfalz	Frau Claudia Brinker	Frau Hannah Hoy	+49 881 642-213	hannah.hoy@bremicker-vt.de
Ost- und Mitteldeutschland	Frau Fränzi Krieger	Frau Sandra Titzsch	+49 34207 495-21	sandra.titzsch@bremicker-vt.de

🏠 STANDORTE VERKEHRSTECHNIK

Bremicker Verkehrstechnik GmbH

Am Öferl 37-43
82362 Weilheim i.OB

Telefon +49 881 642-0
Fax +49 881 642-201
E-Mail info@bremicker-vt.de

Bremicker (Standort Konstanz)

Lilienthalstraße 5
78467 Konstanz

Telefon +49 7531 9829-0
Fax +49 7531 9829-29
E-Mail konstanz@bremicker-vt.de

Bremicker (Standort Wiedemar)

Zeppelinstraße 12
04509 Wiedemar

Telefon +49 34207 495-0
Fax +49 34207 495-99
E-Mail wiedemar@bremicker-vt.de