



Zertifikat-Reg. Nr. 5142

**Bremicker Verkehrstechnik
GmbH & Co. KG**

82360 Weilheim
Postfach 1162
Telefon: +49 881 642-0
Fax: +49 881 642-201

E-mail: info@bremicker-vt.de
<http://www.bremicker-vt.de>

Weitere Werke:

35423 Lich/ Ober-Bessingen
Laubacher Str. 12
Telefon: +49 6404 9152-0
Fax: +49 6404 9152-52
E-mail: lich@bremicker-vt.de

04509 Wiedemar
Zeppelinstr. 12
Telefon: +49 34207 495-0
Fax: +49 34207 495-99
E-mail: wiedemar@bremicker-vt.de

Schifffahrtszeichen



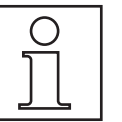
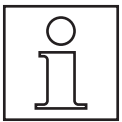

Die in diesem Katalog angebotenen Schifffahrtszeichen entsprechen der

- Binnenschifffahrtsstraßen-Ordnung
- Seeschifffahrtsstraßen-Ordnung
- Rheinschifffahrtspolizeiverordnung
- Moselschifffahrtspolizeiverordnung
- Donauschifffahrtspolizeiverordnung

Unser Katalog orientiert sich an der Binnenschifffahrtsstraßen-Ordnung.

Die übergroßen Kilometerzeichen werden aus mehreren Einzelstücken gefertigt. Der Zusammenbau erfolgt bei der Aufstellung.

Schifffahrtszeichen werden mit den modernsten Produktionsverfahren unter Verwendung hochwertiger Komponenten nach den Qualitätsrichtlinien des RAL-Gütezeichens für Verkehrszeichen hergestellt.

Wir führen das RAL-Gütezeichen Nr. 20.



Tafel- und Kilometerzeichen nach TL werden in der Regel in lackierter und abgekanteter Ausführung geliefert.

Preise auf Anfrage.

Stand: 08/2006

A. Verbotsschilder	S. 2-3
B. Gebotsschilder	S. 4-5
C. Zeichen für Einschränkungen	S. 5
D. Empfehlende Zeichen	S. 6
E. Hinweiszeichen	S. 7-10
Zusätzliche Schilder, Pfeile und Aufschriften	S. 11
Kilometerzeichen	S. 12
Aufstellmaterialien	S. 13-15
Beispiel für die Aufstellung von Schifffahrtszeichen	S. 16
Bremicker in Deutschland	S. 17











A. Verbotsszeichen

A. Verbotsszeichen



Hinweis:
 Bezeichnung nach BinSchStrO. Zeichen sind Alu lackiert und doppelt abgekantet (Ausnahmen sind gesondert markiert).
 Bei Bestellung bitte die Bestellnummer **85085000 XXX** angeben.

Bezeichnung	Technische Angaben [mm]	Bezeichnung	Technische Angaben [mm]	Bezeichnung	Technische Angaben [mm]	Bezeichnung	Technische Angaben [mm]
 <p>A.1 Verbot der Durchfahrt und Sperrung der Schifffahrt</p>	Normalgröße: 1050 x 1550 x 3 Bestell Nr.: 047 Übergröße: 1450 x 2150 x 3 Bestell Nr.: 048	 <p>A. 5.1 Stillliegeverbot auf der Wasseroberfläche, deren Breite, gemessen vom Aufstellungsort, auf dem Tafelzeichen in Metern angegeben ist. Ziffern nach Ihren Angaben.</p>	Normalgröße: 1050 x 1050 x 2 Bestell Nr.: 057 Übergröße: 1450 x 1450 x 3 Bestell Nr.: 058	 <p>A.12 Fahrverbot für Fahrzeuge mit Maschinenantrieb</p>	Normalgröße: 1050 x 1050 x 2 Bestell Nr.: 066 Übergröße: 1450 x 1450 x 3 Bestell Nr.: 067	 <p>A.18 Fahrverbot für Wassermotorräder (Wasserscooter, Jetski usw.).</p>	Normalgröße: 1050 x 1050 x 2 Bestell Nr.: 417 Übergröße: 1450 x 1450 x 3 Bestell Nr.: 418
 <p>A.1a Gesperrte Wasserflächen Jedoch für Kleinfahrzeuge ohne Maschinenantrieb befahrbar.</p>	Normalgröße: Ø 1050 x 3 Bestell Nr.: 049 Nicht abgekantet!	 <p>A.6 Ankerverbot und Verbot des Schleifenlassens von Ankern, Trossen oder Ketten auf der Seite der Wasserstraße, auf der das Tafelzeichen steht.</p>	Normalgröße: 1550 x 1050 x 3 Bestell Nr.: 059 Übergröße: 2150 x 1450 x 3 Bestell Nr.: 060	 <p>A.13 Fahrverbot für Sportboote</p>	Normalgröße: 1050 x 1050 x 2 Bestell Nr.: 019 Übergröße: 1450 x 1450 x 3 Bestell Nr.: 068		
 <p>A.2 Überholverbot allgemein</p>	Normalgröße: 1550 x 1050 x 3 Bestell Nr.: 050 Übergröße: 2150 x 1450 x 3 Bestell Nr.: 051	 <p>A.7 Festmacheverbot am Ufer auf der Seite der Wasserstraße, auf der das Tafelzeichen steht.</p>	Normalgröße: 1050 x 1050 x 2 Bestell Nr.: 028 Übergröße: 1450 x 1450 x 3 Bestell Nr.: 061	 <p>A.14 Verbot des Wasserskilaufens</p>	Normalgröße: 1050 x 1050 x 2 Bestell Nr.: 043 Übergröße: 1450 x 1450 x 3 Bestell Nr.: 069		
 <p>A.3 Überholverbot für Verbände</p>	Normalgröße: 1550 x 1050 x 3 Bestell Nr.: 052 Übergröße: 2150 x 1450 x 3 Bestell Nr.: 053	 <p>A.8 Wendeverbot</p>	Normalgröße: 1050 x 1050 x 2 Bestell Nr.: 062 Übergröße: 1450 x 1450 x 3 Bestell Nr.: 063	 <p>A.15 Fahrverbot für Segelfahrzeuge</p>	Normalgröße: 1050 x 1050 x 2 Bestell Nr.: 070 Übergröße: 1450 x 1450 x 3 Bestell Nr.: 071		
 <p>A.4 Verbot des Begegnens und Überholens</p>	Normalgröße: 1550 x 1050 x 3 Bestell Nr.: 054 Übergröße: 2150 x 1450 x 3 Bestell Nr.: 055	 <p>A.9 Vermeidung von Wellenschlag oder Sogwirkungen</p>	Normalgröße: 1050 x 1050 x 2 Bestell Nr.: 024 Übergröße: 1450 x 1450 x 3 Bestell Nr.: 064	 <p>A.16 Fahrverbot für Fahrzeuge, die weder mit Maschinenantrieb noch unter Segel fahren.</p>	Normalgröße: 1050 x 1050 x 2 Bestell Nr.: 072 Übergröße: 1450 x 1450 x 3 Bestell Nr.: 073		
 <p>A.5 Stillliegeverbot auf der Seite der Wasserstraße, auf der das Tafelzeichen steht.</p>	Normalgröße: 1050 x 1050 x 2 Bestell Nr.: 023 Übergröße: 1450 x 1450 x 3 Bestell Nr.: 056	 <p>A.10 Verbot außerhalb der angezeigten Begrenzung zu fahren</p>	Normalgröße: 1050 x 1050 x 2 Bestell Nr.: 040 Übergröße: 1450 x 1450 x 3 Bestell Nr.: 065	 <p>A.17 Verbot des Segelsurfens</p>	Normalgröße: 1050 x 1050 x 2 Bestell Nr.: 182 Übergröße: 1450 x 1450 x 3 Bestell Nr.: 183		







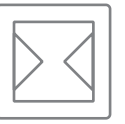







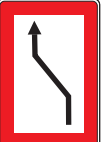







B. Gebotszeichen

C. Zeichen für Einschränkungen



Hinweis:
 Bezeichnung nach BinSchStrO. Zeichen sind Alu lackiert und doppelt abgekantet (Ausnahmen sind gesondert markiert).
 Bei Bestellung bitte die Bestellnummer **85085000 XXX** angeben.

Bezeichnung	Technische Angaben [mm]	Bezeichnung	Technische Angaben [mm]	Bezeichnung	Technische Angaben [mm]	Bezeichnung	Technische Angaben [mm]
 B.1 Gebot die durch den Pfeil angezeigte Richtung einzuschlagen.	Normalgröße: 1050 x 1550 x 3 Bestell Nr.: 074 Übergröße: 1450 x 2150 x 3 Bestell Nr.: 075	 B.4 Gebot das Fahrwasser nach Steuerbord zu überqueren.	Normalgröße: 1550 x 1050 x 3 Bestell Nr.: 093 Übergröße: 2150 x 1450 x 3 Bestell Nr.: 094	 B.9b Gebot wie vor.	Normalgröße: 1050 x 1050 x 2 Bestell Nr.: 085 Übergröße: 1450 x 1450 x 3 Bestell Nr.: 086	 C.1 Die Fahrwassertiefe ist begrenzt. Ziffern nach Ihren Angaben.	Normalgröße: 1050 x 1050 x 2 Bestell Nr.: 017 Übergröße: 1450 x 1450 x 3 Bestell Nr.: 087
 B.2a Gebot auf die Fahrwasserseite hinüberzufahren, die auf der Backbordseite des Fahrzeugs liegt.	Normalgröße: 1550 x 1050 x 3 Bestell Nr.: 076 Übergröße: 2150 x 1450 x 3 Bestell Nr.: 077	 B.5 Gebot unter bestimmten Bedingungen anzuhalten.	Normalgröße: 1050 x 1050 x 2 Bestell Nr.: 022 Übergröße: 1450 x 1450 x 3 Bestell Nr.: 096	 B.11a Gebot Sprechfunk zu benutzen	Normalgröße: 1050 x 1050 x 2 Bestell Nr.: 421 Übergröße: 1450 x 1450 x 3 Bestell Nr.: 422	 C.2 Die lichte Höhe über dem Wasserspiegel ist begrenzt. Ziffern nach Ihren Angaben.	Normalgröße: 1050 x 1050 x 2 Bestell Nr.: 088 Übergröße: 1450 x 1450 x 3 Bestell Nr.: 089
 B.2b Gebot auf die Fahrwasserseite hinüberfahren, die auf der Steuerbordseite des Fahrzeugs liegt.	Normalgröße: 1550 x 1050 x 3 Bestell Nr.: 016 Übergröße: 2150 x 1450 x 3 Bestell Nr.: 078	 B.6 Gebot die angegebene Geschwindigkeit gegenüber dem Ufer (in Std/km) nicht zu überschreiten. Ziffern nach Ihren Angaben.	Normalgröße: 1050 x 1050 x 2 Bestell Nr.: 044 Übergröße: 1450 x 1450 x 3 Bestell Nr.: 097	 B.11b Gebot Sprechfunk auf dem angegebenen Kanal zu benutzen	Normalgröße: 1050 x 1050 x 2 Bestell Nr.: 423 Übergröße: 1450 x 1450 x 3 Bestell Nr.: 018	 C.3 Die Breite der Durchfahrtsöffnung oder des Fahrwassers ist begrenzt. Ziffern nach Ihren Angaben.	Normalgröße: 1050 x 1050 x 2 Bestell Nr.: 030 Übergröße: 1450 x 1450 x 3 Bestell Nr.: 090
 B.3a Gebot die Fahrwasserseite zu halten, die auf der Backbordseite des Fahrzeugs liegt.	Normalgröße: 1550 x 1050 x 3 Bestell Nr.: 079 Übergröße: 2150 x 1450 x 3 Bestell Nr.: 080	 B.7 Gebot Schallzeichen zu geben.	Normalgröße: 1050 x 1050 x 2 Bestell Nr.: 021 Übergröße: 1450 x 1450 x 3 Bestell Nr.: 099			 C.4 Es bestehen Schifffahrtsbeschränkungen; sie sind auf einer zusätzlichen Tafel unter dem Schifffahrtszeichen angegeben.	Normalgröße: 1050 x 1050 x 2 Bestell Nr.: 039 Übergröße: 1450 x 1450 x 3 Bestell Nr.: 091
 B.3b Gebot die Fahrwasserseite zu halten, die auf der Steuerbordseite des Fahrzeugs liegt.	Normalgröße: 1550 x 1050 x 3 Bestell Nr.: 081 Übergröße: 2150 x 1450 x 3 Bestell Nr.: 082	 B.8 Gebot besondere Vorsicht walten zu lassen.	Normalgröße: 1050 x 1050 x 2 Bestell Nr.: 022 Übergröße: 1450 x 1450 x 3 Bestell Nr.: 096			 C.5 Das Fahrwasser ist am rechten (linken) Ufer eingengt; die Zahl auf dem Zeichen gibt den Abstand in Metern an, in dem sich die Fahrzeuge vom Tafelzeichen entfernt halten sollen. Ziffern nach Ihren Angaben	Normalgröße: 1050 x 1550 x 3 Bestell Nr.: 092 Übergröße: 1450 x 2150 x 3 Bestell Nr.: 045
 B.4a Gebot das Fahrwasser nach Backbord zu überqueren.	Normalgröße: 1550 x 1050 x 3 Bestell Nr.: 083 Übergröße: 2150 x 1450 x 3 Bestell Nr.: 084	 B.9a Gebot nur dann in die Hauptwasserstraße einzufahren oder sie zu überqueren, wenn dadurch die Fahrzeuge auf der Hauptwasserstraße nicht gezwungen werden, ihren Kurs oder ihre Geschwindigkeit zu ändern.	Normalgröße: 1050 x 1050 x 2 Bestell Nr.: 100 Übergröße: 1450 x 1450 x 3 Bestell Nr.: 101				





D. Empfehlende Zeichen

E. Hinweiszeichen



Hinweis:
 Bezeichnung nach BinSchStrO. Zeichen sind Alu lackiert und doppelt abgekantet (Ausnahmen sind gesondert markiert).
 Bei Bestellung bitte die Bestellnummer **85085000 XXX** angeben.

Bezeichnung	Technische Angaben [mm]
-------------	-------------------------



D.1
 Empfohlene Durchfahrtsöffnung.

Normalgröße: 1050 x 1050 x 2
 Bestell Nr.: **041**

Übergröße: 1450 x 1450 x 3
 Bestell Nr.: **102**

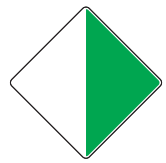

D.2
 Empfehlung sich in dem durch die Tafeln begrenzten Raum zu halten.

Normalgröße: 1050 x 1050 x 2
 Bestell Nr.: **103**

Übergröße: 1450 x 1450 x 3
 Bestell Nr.: **104**



D.3
 Empfehlung in der Richtung des Pfeils zu fahren

Normalgröße: 1050 x 1550 x 3
 Bestell Nr.: **042**

Übergröße: 1450 x 2150 x 3
 Bestell Nr.: **106**

Bezeichnung	Technische Angaben [mm]	Bezeichnung	Technische Angaben [mm]
-------------	-------------------------	-------------	-------------------------



E.1
 Erlaubnis zur Durchfahrt.

Normalgröße: 1050 x 1550 x 3
 Bestell Nr.: **107**

Übergröße: 1450 x 2150 x 3
 Bestell Nr.: **108**



E.5.1
 Erlaubnis zum Stillliegen auf der Wasserfläche, deren Breite, gemessen vom Aufstellungsort, auf dem Tafelzeichen in Metern angegeben ist. Ziffern nach Ihren Angaben

Normalgröße: 1050 x 1050 x 2
 Bestell Nr.: **015**

Übergröße: 1450 x 1450 x 3
 Bestell Nr.: **115**

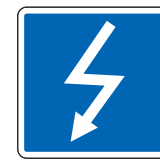

E.2
 Kreuzung einer Hochspannungsleitung.

Normalgröße: 1050 x 1050 x 2
 Bestell Nr.: **025**

Übergröße: 1450 x 1450 x 3
 Bestell Nr.: **109**



E.5.2
 Erlaubnis zum Stillliegen auf der Wasserfläche zwischen den zwei Entfernungen, die, gemessen vom Aufstellungsort, auf dem Tafelzeichen in Metern angegeben sind. Ziffern nach Ihren Angaben.

Normalgröße: 1050 x 1550 x 3
 Bestell Nr.: **116**

Übergröße: 1450 x 2200 x 3
 Bestell Nr.: **117**



E.3
 Hinweis auf ein Wehr.

Normalgröße: 1050 x 1550 x 3
 Bestell Nr.: **110**

Übergröße: 1450 x 2150 x 3
 Bestell Nr.: **111**



E.5.3
 Höchstzahl der Fahrzeuges die auf der Seite der Wasserstraße, auf der das Tafelzeichen steht, nebeneinander stillliegen dürfen. Ziffern nach Ihren Angaben.

Normalgröße: 1050 x 1050 x 2
 Bestell Nr.: **035**

Übergröße: 1450 x 1450 x 3
 Bestell Nr.: **118**



E.4a
 Nicht frei fahrende Fähre.

Normalgröße: 1050 x 1550 x 3
 Bestell Nr.: **112**

Übergröße: 1450 x 2150 x 3
 Bestell Nr.: **113**



E.5.4
 Liegestelle für Fahrzeuge der Schubschiffahrt, die nicht nach § 3.14 ein, zwei oder drei blaue Lichter oder nach § 3.32 ein, zwei oder drei blaue Kegel führen müssen.

Normalgröße: 1050 x 1050 x 2
 Bestell Nr.: **032**

Übergröße: 1450 x 1450 x 3
 Bestell Nr.: **119**



E.4b
 Frei fahrende Fähre.

Normalgröße: 1050 x 1550 x 3
 Bestell Nr.: **191**

Übergröße: 1450 x 2150 x 3
 Bestell Nr.: **425**

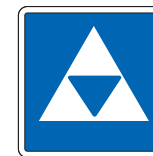

E.5.5
 Liegestelle für Fahrzeuge der Schubschiffahrt, die nicht nach § 3.14 Nr.1 ein blaues Licht oder nach § 3.32 Nr.1 einen blauen Kegel führen müssen.

Normalgröße: 1050 x 1050 x 2
 Bestell Nr.: **033**

Übergröße: 1450 x 1450 x 3
 Bestell Nr.: **120**



E.5
 Erlaubnis zum Stillliegen auf der Seite der Wasserstraße, auf der das Zeichen steht.

Normalgröße: 1050 x 1050 x 2
 Bestell Nr.: **014**

Übergröße: 1450 x 1450 x 3
 Bestell Nr.: **114**



E.5.6
 Liegestelle für Fahrzeuge der Schubschiffahrt, die die zwei blauen Lichter nach § 3.14 Nr.2 oder die zwei blauen Kegel nach § 3.32 Nr.2 führen müssen.

Normalgröße: 1050 x 1050 x 2
 Bestell Nr.: **121**

Übergröße: 1450 x 1450 x 3
 Bestell Nr.: **122**





























E. Hinweiszeichen

E. Hinweiszeichen



Hinweis:
 Bezeichnung nach BinSchStrO. Zeichen sind Alu lackiert und doppelt abgekantet (Ausnahmen sind gesondert markiert).
 Bei Bestellung bitte die Bestellnummer **85085000 XXX** angeben.

Bezeichnung	Technische Angaben [mm]	Bezeichnung	Technische Angaben [mm]	Bezeichnung	Technische Angaben [mm]	Bezeichnung	Technische Angaben [mm]
 E.5.7 Liegestelle für Fahrzeuge der Schubschiffahrt, die die drei blauen Lichter nach § 3.14 Nr.3 oder die drei blauen Kegel nach § 3.32 Nr. 3 führen müssen.	Normalgröße: 1050 x 1050 x 2 Bestell Nr.: 123 Übergröße: 1450 x 1450 x 3 Bestell Nr.: 124	 E.5.13 Liegestelle für alle Fahrzeuge, die das blaue Licht nach § 3.14 Nr.1 oder den blauen Kegel nach § 3.32 Nr.1 führen müssen.	Normalgröße: 1050 x 1050 x 2 Bestell Nr.: 034 Übergröße: 1450 x 1450 x 3 Bestell Nr.: 133	 E.9a Einmündende Wasserstraßen gelten als Nebenwasserstraßen.	Normalgröße: 1050 x 1050 x 2 Bestell Nr.: 143 Übergröße: 1450 x 1450 x 3 Bestell Nr.: 144	 E.13 Trinkwasserzapfstelle.	Normalgröße: 1050 x 1050 x 2 Bestell Nr.: 147 Übergröße: 1450 x 1450 x 3 Bestell Nr.: 148
 E.5.8 Liegestelle für andere Fahrzeuge als Fahrz. der Schubschiffahrt, die nicht nach § 3.14 ein, zwei oder drei blaue Lichter oder nach § 3.32 ein, zwei oder drei blaue Kegel führen müssen.	Normalgröße: 1050 x 1050 x 2 Bestell Nr.: 032 Übergröße: 1450 x 1450 x 3 Bestell Nr.: 119	 E.5.14 Liegestelle für alle Fahrzeuge, die die zwei blauen Lichter nach § 3.14 Nr.2 oder die zwei blauen Kegel nach § 3.32 Nr.2 führen müssen.	Normalgröße: 1050 x 1050 x 2 Bestell Nr.: 134 Übergröße: 1450 x 1450 x 3 Bestell Nr.: 135	 E.9b Wie vor.	Normalgröße: 1050 x 1050 x 2 Bestell Nr.: 031 Übergröße: 1450 x 1450 x 3 Bestell Nr.: 145	 E.14 Fernsprechstelle.	Normalgröße: 1050 x 1050 x 2 Bestell Nr.: 149 Übergröße: 1450 x 1450 x 3 Bestell Nr.: 150
 E.5.9 Liegestelle für andere Fahrzeuge als Fahrz. der Schubschiffahrt, die das blaue Licht nach § 3.14 Nr.1 oder den blauen Kegel nach § 3.32 Nr.1 führen müssen.	Normalgröße: 1050 x 1050 x 2 Bestell Nr.: 125 Übergröße: 1450 x 1450 x 3 Bestell Nr.: 126	 E.5.15 Liegestelle für alle Fahrzeuge, die die drei blauen Lichter nach § 3.14 Nr.3 oder die drei blauen Kegel nach § 3.32 Nr.3 führen müssen.	Normalgröße: 1050 x 1050 x 2 Bestell Nr.: 136 Übergröße: 1450 x 1450 x 3 Bestell Nr.: 137	 E.9c Wie vor.	Normalgröße: 1050 x 1050 x 2 Bestell Nr.: 031 Übergröße: 1450 x 1450 x 3 Bestell Nr.: 145	 E.15 Fahrerlaubnis für Fahrzeuge mit Maschinenantrieb.	Normalgröße: 1050 x 1050 x 2 Bestell Nr.: 151 Übergröße: 1450 x 1450 x 3 Bestell Nr.: 152
 E.5.10 Liegestelle für andere Fahrzeuge als Fahrz. der Schubschiffahrt, die die zwei blauen Lichter nach § 3.14 Nr.2 oder die zwei blauen Kegel nach § 3.32 Nr.2 führen müssen.	Normalgröße: 1050 x 1050 x 2 Bestell Nr.: 127 Übergröße: 1450 x 1450 x 3 Bestell Nr.: 128	 E.6 Erlaubnis zum Ankern auf der Seite der Wasserstraße, auf der das Tafelzeichen steht.	Normalgröße: 1550 x 1050 x 3 Bestell Nr.: 138 Übergröße: 2150 x 1450 x 3 Bestell Nr.: 139	 E.10a Die benutzte Wasserstraße gilt als Nebenwasserstraße der einmündenden.	Normalgröße: 1050 x 1050 x 2 Bestell Nr.: 143 Übergröße: 1450 x 1450 x 3 Bestell Nr.: 144	 E.16 Fahrerlaubnis für Sportboote.	Normalgröße: 1050 x 1050 x 2 Bestell Nr.: 153 Übergröße: 1450 x 1450 x 3 Bestell Nr.: 154
 E.5.11 Liegestelle für andere Fahrzeuge als Fahrz. der Schubschiffahrt, die die drei blauen Lichter nach § 3.14 Nr.3 oder die drei blauen Kegel nach § 3.32 Nr.3 führen müssen.	Normalgröße: 1050 x 1050 x 2 Bestell Nr.: 129 Übergröße: 1450 x 1450 x 3 Bestell Nr.: 130	 E.7 Erlaubnis zum Festmachen am Ufer auf der Seite der Wasserstraße, auf der das Tafelzeichen steht.	Normalgröße: 1050 x 1050 x 2 Bestell Nr.: 027 Übergröße: 1450 x 1450 x 3 Bestell Nr.: 140	 E.10b Wie vor.	Normalgröße: 1050 x 1050 x 2 Bestell Nr.: 031 Übergröße: 1450 x 1450 x 3 Bestell Nr.: 145	 E.17 R / L Wasserskistrecke.	Normalgröße: 1050 x 1050 x 2 Bestell Nr.: 155 Übergröße: 1450 x 1450 x 3 Bestell Nr.: 156
 E.5.12 Liegestelle für alle Fahrzeuge, die nicht nach § 3.14 ein, zwei oder drei blaue Lichter oder nach § 3.32 ein, zwei oder drei blaue Kegel führen müssen.	Normalgröße: 1050 x 1050 x 2 Bestell Nr.: 131 Übergröße: 1450 x 1450 x 3 Bestell Nr.: 132	 E.8 Hinweis auf eine Wendestelle.	Normalgröße: 1050 x 1050 x 2 Bestell Nr.: 141 Übergröße: 1450 x 1450 x 3 Bestell Nr.: 142	 E.11 Ende eines Verbots oder eines Gebots, das nur in einer Verkehrsrichtung gilt, oder Ende einer Einschränkung.	Normalgröße: 1550 x 1050 x 3 Bestell Nr.: 026 Übergröße: 2150 x 1450 x 3 Bestell Nr.: 146	 E.18 Fahrerlaubnis für Segelfahrzeuge.	Normalgröße: 1050 x 1050 x 2 Bestell Nr.: 157 Übergröße: 1450 x 1450 x 3 Bestell Nr.: 158



















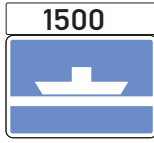

E. Hinweiszeichen

Zusätzliche Schilder, Pfeile und Aufschriften



Hinweis:
 Bezeichnung nach BinSchStrO. Zeichen sind Alu lackiert und doppelt abgekantet (Ausnahmen sind gesondert markiert).
 Bei Bestellung bitte die Bestellnummer **85085000 XXX** angeben.

Bezeichnung	Technische Angaben [mm]	Bezeichnung	Technische Angaben [mm]
 E.19 Fahrerlaubnis für Fahrzeuge, die weder mit Maschinenantrieb noch unter Segel fahren.	Normalgröße: 1050 x 1050 x 2 Bestell Nr.: 159 Übergröße: 1450 x 1450 x 3 Bestell Nr.: 160	 E.22/ I Hochwassermarkte Marke I.	Normalgröße: 1050 x 1550 x 3 Bestell Nr.: 162 Übergröße: 1450 x 2150 x 3 Bestell Nr.: 163
 E.20 Erlaubnis zum Segelsurfen.	Normalgröße: 1050 x 1050 x 2 Bestell Nr.: 176 Übergröße: 1450 x 1450 x 3 Bestell Nr.: 177	 E.22 / II Hochwassermarkte Marke II.	Normalgröße: 1050 x 1550 x 3 Bestell Nr.: 164 Übergröße: 1450 x 2150 x 3 Bestell Nr.: 165
 E.21 Nautischer Informationsfunkdienst Beispiel: Kanal 18.	Normalgröße: 1050 x 1050 x 2 Bestell Nr.: 020 Übergröße: 1450 x 1450 x 3 Bestell Nr.: 161	 Hinweis auf Düker.	Normalgröße: 400 x 400 x 3 Bestell Nr.: 001 nicht abgekantet
 E Genehmigung Kleinfahrzeuge ins Wasser zulassen oder herauszuheben.	Normalgröße: 1050 x 1050 x 2 Bestell Nr.: 178 Übergröße: 1450 x 1450 x 3 Bestell Nr.: 179		
 E Fahrerlaubnis für Wassermotorräder.	Normalgröße: 1050 x 1050 x 2 Bestell Nr.: 180 Übergröße: 1450 x 1450 x 3 Bestell Nr.: 181		

Bezeichnung	Technische Angaben [mm]	Bezeichnung	Technische Angaben [mm]
 1000	Normalgröße: 450 x 1050 x 2 Bestell Nr.: 013	 II. 3 Schilder die ergänzende Erklärungen oder Hinweise geben. Die Schilder werden unter dem Hauptzeichen angebracht.	Normalgröße: 450 x 1050 x 2 Bestell Nr.: 013
 1500	Normalgröße: 450 x 1550 x 2 Bestell-Nr.: 166 Normalgröße: 750 x 1050 x 2 Bestell-Nr.: 185 Normalgröße: 1050 x 1550 x 3 Bestell-Nr.: 168 Normalgröße: 490 x 1450 x 2 Bestell-Nr.: 169 Normalgröße: 750 x 1450 x 2 Bestell-Nr.: 184 Normalgröße: 750 x 1550 x 2 Bestell-Nr.: 167	 Zoll z.B.: Anhalten: Zoll.	Normalgröße: 450 x 1550 x 2 Bestell Nr.: 166 Normalgröße: 750 x 1050 x 2 Bestell Nr.: 185
 II. 1 z.B.: Gebot, nach 1000m 12km/Std. nicht zu überschreiten. Schilder die die Entfernung angeben, in der die durch das Hauptzeichen angezeigte Bestimmung oder Besonderheit zu beachten ist. Ziffern nach Ihren Angaben. z.B.: Nicht frei fahrende Fähre in 1500m.		 Fähre z.B.: Achtung Fähre.	Normalgröße: 1050 x 1550 x 3 Bestell Nr.: 168 Normalgröße: 1050 x 1550 x 3 Bestell Nr.: 168 Normalgröße: 490 x 1450 x 2 Bestell Nr.: 169 Normalgröße: 750 x 1450 x 2 Bestell-Nr.: 184 Normalgröße: 750 x 1550 x 2 Bestell-Nr.: 167
 II. 2a Pfeile die angeben, in welcher Richtung der Strecke das Hauptzeichen gilt. z.B.: Erlaubnis zum Stilliegen.	Normalgröße: 1050 x 800 x 2 Bestell Nr.: 012 Übergröße: 1450 x 1120 x 2 Bestell Nr.: 190	 z.B.: Zwei lange Töne geben	Normalgröße: 750 x 1050 x 2 Bestell Nr.: 185 Normalgröße: 1050 x 1550 x 3 Bestell Nr.: 168 Normalgröße: 490 x 1450 x 2 Bestell Nr.: 169 Normalgröße: 750 x 1450 x 2 Bestell Nr.: 184
 II. 2b Pfeile die angeben, in welcher Richtung der Strecke das Hauptzeichen gilt. Ziffern nach Ihren Angaben. z.B.: Liegeverbot auf 50m.	Normalgröße: 1050 x 800 x 2 Bestell Nr.: 012 Übergröße: 1450 x 1120 x 2 Bestell Nr.: 190	 z.B.: Reede. Text nach Ihren Angaben	Normalgröße: 1050 x 1050 x 2 Bestell Nr.: 036



Kilometerzeichen



Hinweis:
Bezeichnung nach BinSchStrO. Zeichen sind Alu lackiert und doppelt abgekantet (Ausnahmen sind gesondert markiert).
Bei Bestellung bitte die Bestellnummer **85285000 XXX** angeben.

Bezeichnung Technische Angaben [mm]



Kilometerzeichen
1-ziffrig.

Gruppe I: 500 x 400 x 3
Nicht abgekantet!
Bestell Nr.: **009**
Gruppe II: 1000 x 800 x 3
Bestell Nr.: **005**
Gruppe III: 2000 x 1550 x 3
Bestell Nr.: **171**



Kilometerzeichen
2-ziffrig.

Gruppe I: 500 x 600 x 3
Nicht abgekantet!
Bestell Nr.: **010**
Gruppe II: 1000 x 1200 x 3
Bestell Nr.: **006**
Gruppe III: 2000 x 2400 x 3
Bestell Nr.: **172**



Kilometerzeichen
3-ziffrig.

Gruppe I: 500 x 850 x 3
Bestell Nr.: **011**
Gruppe II: 1000 x 1650 x 3
Bestell Nr.: **007**
Gruppe III: 2000 x 3250 x 3
Bestell Nr.: **173**



Halbe - km - Zeichen.

Gruppe I: 400 x 400 x 3
Nicht abgekantet!
Bestell Nr.: **002**
Gruppe II: 800 x 800 x 3
Bestell Nr.: **003**
Gruppe III: 1600 x 1600 x 3
Bestell Nr.: **175**



Hektometerzeichen.

Gruppe I: 400 x 100 x 2
Nicht abgekantet!
Bestell Nr.: **004**
Gruppe II: 800 x 200 x 3
Nicht abgekantet!
Bestell Nr.: **008**
Gruppe III: 1600 x 400 x 3
Bestell Nr.: **174**

Bezeichnung Ident-nummer

Leuchtenrohr 550 mm	855 855 000 01
Leuchtenrohr 1050 mm	855 855 000 02
Leuchtenrohr 1550 mm	855 855 000 03
"H" - Gestell (650 x 1000 mm, 1400 x 1450 mm, 1000 x 1050 mm)	855 855 000 04
Ausleger "H"	855 855 000 05
Ausleger "P"	855 855 000 06
Ausleger "DP"	855 855 000 07
Schräggestell	855 855 000 08
Rohrpfosten 1500mm - Ø 88,9 x 3,2 mm	855 855 000 09
Rohrpfosten 2000mm - Ø 88,9 x 3,2 mm	855 855 000 10
Rohrpfosten 2700mm - Ø 88,9 x 3,2 mm	855 855 000 11
Verlängerungspfosten 1500mm - Ø 88,9 x 3,2 mm	855 855 000 12
Verlängerungspfosten 2000mm - Ø 88,9 x 3,2 mm	855 855 000 13
Sockelpfosten Ø 101,6 x 5,0 x 1000 mm	855 855 000 14
Sockelpfosten inkl. Kabelführungsrohr Ø 101,6 x 5,0 x 1000 mm	855 855 000 15
Deckel für Kabelkastenöffnung	
Bügelschraube 89mm	855 855 000 16
Bügelschraube 60mm	855 855 000 17
Druck- und Klemmschelle DUK 48	855 855 000 18
Druck- und Klemmschelle DUK 89	855 855 000 19





Bezeichnung	Ident-nummer
GRUPPE I	
Rohrpfosten 2500mm - Ø 60,3 x 2,9 mm	855 855 000 21
Rohrpfosten 3000mm - Ø 60,3 x 2,9 mm	855 855 000 22
Sockelpfosten - Ø 101,6 x 3,6 x 700 mm	855 855 000 23
Rohrpfosten 2000mm - Ø 88,9 x 3,2 mm	855 855 000 24
Rohrschelle R107 für Pfostendurchmesser 60,3mm	855 855 000 25
Rohrpfosten 2400mm - Ø 88,9 x 3,2 mm	855 855 000 26
Rohrschelle R507 für Pfostendurchmesser 88,9mm	855 855 000 27
Rohrschelle R135 für Pfostendurchmesser 60,3mm, 350 mm Steg	855 855 000 28
Rohrschelle R535 für Pfostendurchmesser 88,9mm	855 855 000 29
Druck- und Klemmschelle DUK 89	855 855 000 19
GRUPPE II	
Sockelpfosten - Ø 101,6 x 3,6 x 700 mm	855 855 000 23
Rohrpfosten 2400mm - Ø 88,9 x 3,2 mm	855 855 000 31
Rohrpfosten 2700mm - Ø 88,9 x 3,2 mm	855 855 000 32
Druck- und Klemmschelle DUK 89	855 855 000 19
Rohrpfosten 3000mm - Ø 60,3 x 2,9 mm	855 855 000 22
Rohrpfosten 3300mm - Ø 60,3 x 2,9 mm	855 855 000 33
Rohrschelle R1 für Pfostendurchmesser 60,3mm	855 855 000 34

Bezeichnung	Ident-nummer
GRUPPE III	
Sockelpfosten auf Vierkantrohr - □ 120 x 4,5 x 700 mm	855 855 000 41
Rohrpfosten aus Vierkantrohr - □ 120 x 4,5 x 2300 mm	855 855 000 42
Rohrpfosten aus Vierkantrohr - □ 120 x 4,5 x 2900 mm	855 855 000 43
Querträger 1550mm für 1-ziffriges km-Zeichen	855 855 000 44
Querträger 2400mm für 2-ziffriges km-Zeichen	855 855 000 45
Querträger 3250mm für 3-ziffriges km-Zeichen	855 855 000 46
Querträger 1600mm für Halbkilometerzeichen	855 855 000 47
Rohrpfosten 2400mm - Ø 88,9 x 3,2 mm	855 855 000 31
Rohrpfosten 3000mm - Ø 88,9 x 3,2 mm	855 855 000 48
Sockelpfosten - Ø 101,6 x 3,6 x 700 mm	855 855 000 23
Druck- und Klemmschelle DUK 89	855 855 000 19
SONDERGRÖßEN	
Sockelpfosten in Abänderung der Zeichnung - Ø 101,6 x 5,0 x 1200 mm	855 855 000 51
Rohrpfosten 4300mm in Abänderung der Zeichnung - Ø 88,9 x 5,0 x 4300 mm	855 855 000 52
Rohrpfosten aus Vierkantrohr in Abänderung der Zeichnung □ 120 x 5,6 x 4300 mm	855 855 000 53



Beispiele für die Aufstellung von Schifffahrtszeichen

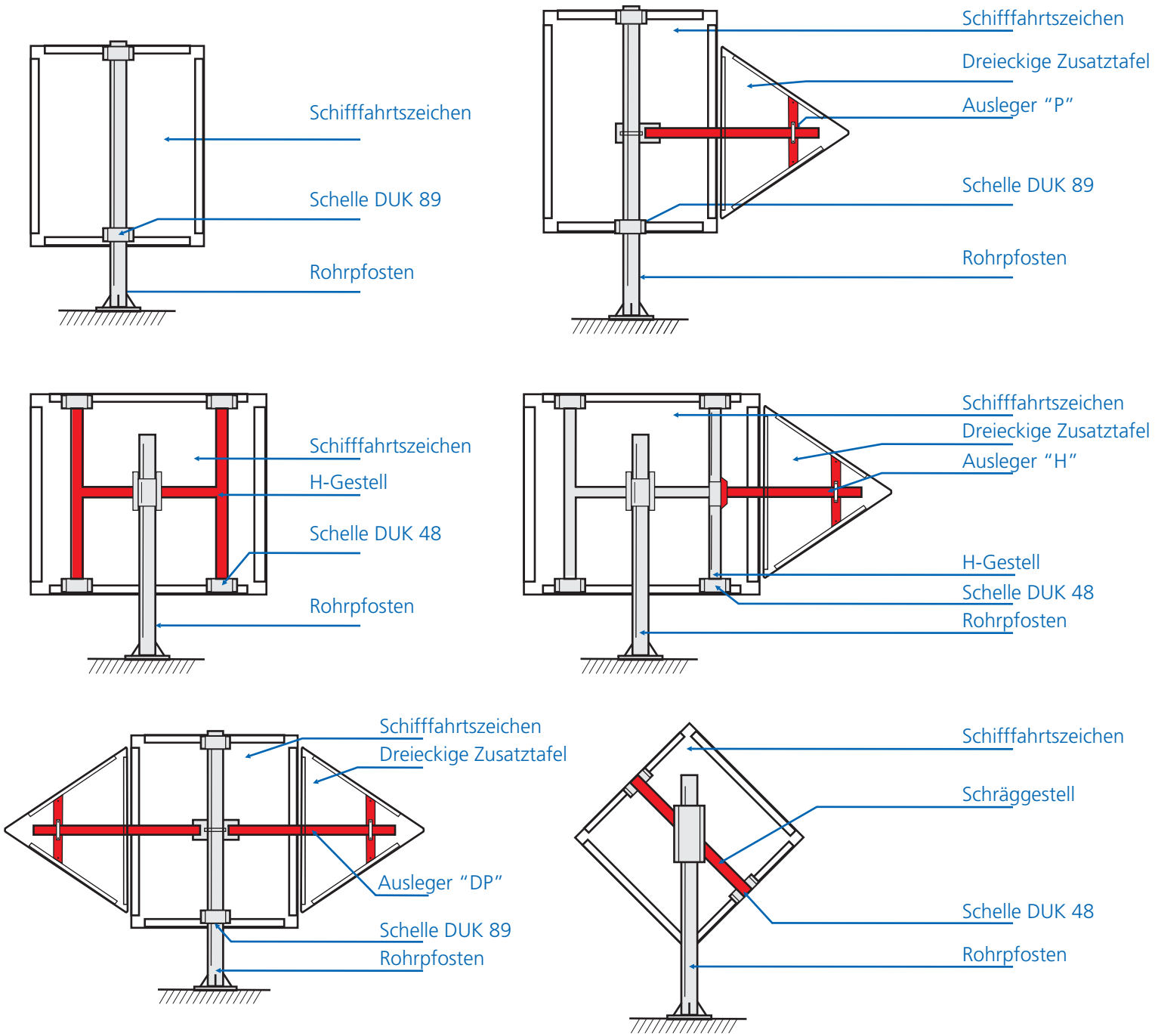

Sonderzubehör

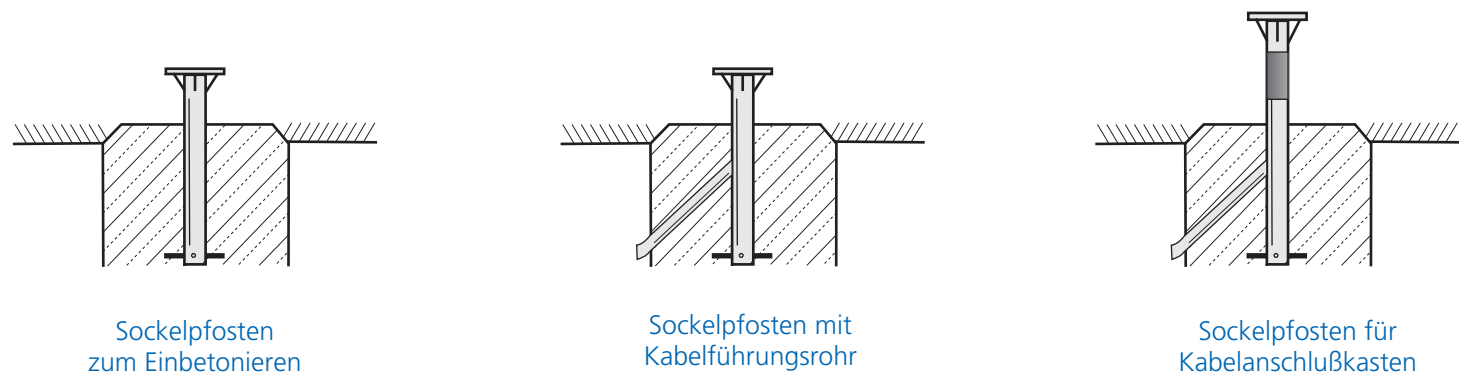

Bremicker in Deutschland



Partner Metalltechnik Haunetal

Mit unseren Niederlassungen, Außendienstmitarbeitern und unseren Partnern bieten wir bundesweite Kunden-
nähe sowie umfassenden Service.



Werk III Wiedemar



Werk II Lich/Oberbessingen



Werk I Weilheim i. OB

